

Bedienungsanleitung / Installationsanleitung Funk Tastenfeld Touch für GSM-Alarmanlage



Artikel Nr.: 140890

Vielen Dank, dass Sie sich zum Kauf bei **Multi Kon Trade** entschieden haben. Für den richtigen Gebrauch sowie für Ihre Sicherheit lesen Sie diese Anleitung vor dem ersten Gebrauch bitte sorgfältig durch.

Sämtliche Inhalte, Fotos, Texte und Graphiken sind urheberrechtlich geschützt. Sie dürfen ohne vorherige schriftliche Genehmigung weder ganz noch auszugsweise kopiert, verändert, vervielfältigt oder veröffentlicht werden. ©

Technische Änderungen vorbehalten. Für Irrtümer und Druckfehler keine Haftung. © MKT 11/2015

I. Features

- Soft Touch Tastenfeld zur komfortablen und Zeitgemäßer Bedienung
- Matrix LCD Display mit Status und Uhrzeit Anzeige
- Integrierter Summer
- Steuerung der Alarmmeldezentrale und Abfrage des Status der Zentrale
- Passwortgeschützte Bedienung Ihres Alarmsystems aus der Ferne
- Manipulations Alarm
- Ultra geringer Stromverbrauch
- 500mA Li- Batterie integriert.

II. Bedienfeld Übersicht

1. Display

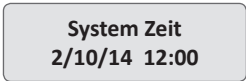

System Zeit
2/10/14 12:00

Im Display wird der Aktuelle Status der Operation oder Status Anzeigt. Im Ruhezustand wird das Datum und Uhrzeit angezeigt.

2. LED

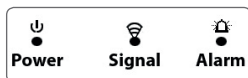

Power: Die Power- LED leuchtet, wenn das Tastenfeld eingeschaltet ist und geht aus wenn es ausgeschaltet ist bzw. keine Spannung hat.

Signal: Die Signal- LED leuchtet auf wenn ein Signal an die Alarmmeldezentrale gesendet wird oder von dieser ein Signal empfangen wird.

Alarm: Die Alarm- LED leuchtet wenn ein Alarm ausgelöst wurde.

3. Tastenfeld

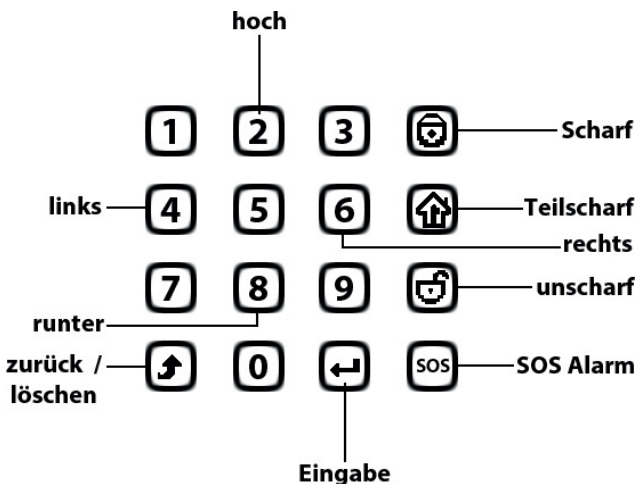

III. Einstellungen

Programmier- Modus:

Um in den Programmier- Modus zu gelangen geben Sie einfach das Programmier- Kennwort (Standard 123123) ein und drücken die „Eingabe“ Taste.

Hinweis! Bei jedem Tastendruck ertönt ein Akustisches Signal, bei einer fehl Eingabe ertönen 4 Töne hintereinander.

System Deaktiviert
08/30/31 19:43

Abb.1 Standby Modus Angezeigt

Enter:
123123

Abb.2. Passwort Eingabe

Bediener Passwort
123456

Abb.3: Menü wird

1. Benutzer Kennwort ändern

Das Benutzer Kennwort benötigen Sie um Ihre Alarmanlage scharf, unscharf oder teilscharf zu schalten. Geben Sie dieses Kennwort niemals weiter. Gehen Sie in den Programmier- Modus. Drücken Sie die „Eingabe“ Taste. Geben Sie nun das neue Kennwort ein und drücken Sie erneut die „Eingabe“ Taste.

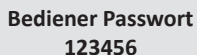

Bediener Passwort
123456

Abb. 1: Programmier- Menü

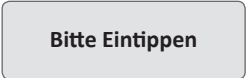

Bitte Eintippen

Abb. 2: Geben Sie das neue 6
Stellige Kennwort ein



Erfolgreich

Abb. 3: Das Kennwort
erfolgreich geändert

2. Programmier- Kennwort ändern

Gehen Sie in das Programmier- Modus und drücken Die taste „rechts“ so lange bis im Display „Programm Passwort“ Angezeigt wird (siehe Abb.1). Drücken Sie die „Eingabe“ Taste. Geben Sie nun das neue 6 stellige Kennwort (siehe Abb.2) ein und bestätigen Sie dieses mit der „Eingabe“ Taste. Nun erscheint im Display „Erfolgreich“ zur Bestätigung der Änderung. (siehe Abb.3)

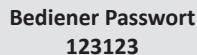

Bediener Passwort
123123

Abb. 1: Programmier- Menü



Bitte Eintippen

Abb. 2: Geben Sie das neue 6
Stellige Kennwort ein



Erfolgreich

Abb. 3: Das Kennwort
erfolgreich geändert

3. Verbinden des Tastenfeldes mit der Alarmmeldezentrale

Das Tastenfeld fungiert für die Alarmmeldezentrale als Fernbedienung, bekommt aber von dieser die Statusmeldung auf das System scharf, unscharf bzw., teilscharf geschaltet ist. Dieser Status wird auch auf dem Display des Tastenfeldes angezeigt. Im Alarmfall leuchtet eine LED an dem Tastenfeld.

1. Verbinden des Tastenfeldes mit der Zentrale (scharf unscharf schalten)

Setzen Sie die Alarmmeldezentrale in den Programmier- Modus durch Eingabe des Programmier-Passwort. (Standard: 8888#).

Geben Sie nun den Befehl für das Anlernen einer Fernbedienung ein. 205#. Dieser Befehl bewirkt, dass das Tastenfeld als 5. Fernbedienung angelernt wird. Die letzte Ziffer definiert die Fernbedienungsnummer 1-6 und kann frei gewählt werden, je nachdem ob eine Fernbedienung bereits auf die Zentrale angelernt worden ist.

Geben Sie nun auf dem Tastenfeld das Benutzerkennwort (Standard: 123456) ein und drücken anschließend auf die Taste „Scharf“.

Nun sollten Sie von der Zentrale eine Bestätigung erhalten (Coding completed)

2. Verbinden des Tastenfeldes mit der Zentrale (Status Übermittlung)

Setzen Sie die Alarmmeldezentrale in den Programmier- Modus durch eingabe des Programmier-Passwort. (Standard: 8888#).

Geben Sie nun die Befehle wie folgt ein:

411 (einschalten des internen Transmitters)

4211 (Verschlüsselung des internen Transmitter) Dies ist Nötig um gegebenenfalls Interferenzen mit Ihrem Nachbarn auszuschließen.

Am Tastenfeld geben Sie nun das Programmier- Passwort ein (**Standard: 123123**) und gehen mit der Taste „6“ zu dem Menu „**RF Coding**“ und drücken anschließend die „**Eingabe**“ Taste.

Sollte die Zentrale nun noch im Programmier- Modus sein geben Sie nun einfach 0# ein. Auf dem Display von dem Tastenfeld erscheint nun der Schlüssel Code der Alarmmeldezentrale. Drücken Sie nun am Tastenfeld die „Eingabe“ Taste erneut um den Code zu speichern.

Achtung! Achten Sie unbedingt während den Anlern- Vorgängen darauf, dass kein anderer Melder oder Sensor erkannt wird da es sonst zu Fehl Funktionen kommen kann. Auch andere Geräte im 433 MHz Sendebereich können unter Umständen auf die Zentrale oder das Tastenfeld angelernt werden. Dies sollten Sie unbedingt vermeiden, da es sonst zu Störungen im Betriebsablauf kommen kann.

**Rf Coding
Kodierung**

Wählen Sie im Programmier-Modus „RF Coding“ aus. speichern

**00000000
Fernauslöser**

Drücken Sie die Ihrer „Eingabe“ Taste

**Fehler
repeated Code**

Wiederholter Code wurde diese Zentrale bereits Angelernt.

**4cf70c000
Fernauslöser**

Der Code Ihrer Alarmmeldezentrale, der erkannt wurde

Erfolgreich

Abb. 5 Drücken Sie die „Eingabe“ Taste Um die Einstellung zu Speichern.

4. Kabellose Verschlüsselung

Die Kabellose Verschlüsselung dient dazu, dass Ihr Tastenfeld nur mit Ihrer Alarmzentrale gekoppelt ist und keine anderen Tastenfelder in der Umgebung den Funkverkehr zwischen der Zentrale und dem Tastenfeld stören können bzw. manipulieren. Vom Werk aus werden alle Tastenfelder mit derselben Verschlüsselung versehen.

Gehen Sie in den Programmier- Modus und drücken Sie solange die Taste „6“ bis Sie zu dem Menü „**Wireless Control Adresse**“ gelangen. Drücken Sie nun die „**Eingabe**“ Taste. Geben Sie nun mithilfe der Tastatur 6 Zahlen Ihrer Wahl ein und drücken anschließend die „**Eingabe**“ Taste, um die Einstellung zu speichern und das Menü zu verlassen.

**Wireless Control
Adresse**

Abb. 1: Wählen Sie im Programmier- Menu das Menü „Wireless Control Adresse“ aus und Drücken Die „Eingabe“ Taste.

Bitte Eintippen

Abb. 2: Geben Sie die neue 6 Stellige Verschlüsselung ein. Drücken Sie Die „Eingabe“ Taste.

Erfolgreich

Abb. 3: Die Verschlüsselung wurde erfolgreich geändert

5. Auf Werkseinstellung zurücksetzen.

Wenn Sie auf die Werkseinstellung zurücksetzen möchten beachten Sie bitte unbedingt, dass bei diesem Vorgang alle Programmierungen die in dem Gerät gespeichert sind verloren gehen. Um die Werkseinstellungen wieder aufzurufen gehen Sie wie folgt vor.

Gehen Sie in den Programmier- Modus und drücken Sie solange die Taste „6“ bis Sie zu dem Menü „**Factory Setting Reset**“ gelangen. Drücken Sie nun die „Eingabe“ Taste.

Bediener Passwort
123123

Abb. 1: Gehen Sie in das Programmier- Menü drücken die „Eingabe“ Taste

Factory setting
Reset

Abb. 2 Wählen Sie das Menü „Factory Setting“ und

6. System Zeit und Datum einstellen.

Es ist sinnvoll die korrekte Uhrzeit und das Aktuelle Tages Datum an dem Tastenfeld zu programmieren. Um das Aktuelle Datum und die Uhrzeit zu programmieren gehen Sie wie folgt vor.

Gehen Sie in den Programmier- Modus und drücken Sie solange die Taste „6“ bis Sie zu dem Menü „System Uhrzeit“ gelangen. Drücken Sie nun die „Eingabe“ Taste. Um das Datum und die Uhrzeit einzustellen nutzen Sie die Tasten „2“ und „8“ um den Wert der Stelle zu verändern. Die Tasten „4“ und „6“ dienen dazu um die Stelle zu wechseln die Sie verändern möchten. Nach Eingabe des Datums und Uhrzeit drücken Sie die „Eingabe“ Taste um die Einstellung zu speichern. Das Datumsformat wird wie folgt angezeigt: Monat/Tag/Jahr Die Uhrzeit wird wie folgt angezeigt: Stunde: Minute

System Uhrzeit
09/02/31 16:39

Abb. 1: Wählen Sie im Programmier- Menü das Menü „System Uhrzeit“ aus und drücken Die „Eingabe“ Taste.

09/02/31 16:39

Abb. 2: Ändern Sie nun das Datum und die Uhrzeit. Drücken Die „Eingabe“ Taste.

Erfolgreich

Abb. 3: Datum und Uhrzeit wurden erfolgreich geändert

IV. Betriebsablauf

Das Tastenfeld kann die Alarmzentrale in folgende Modus versetzen: Scharf, Unscharf, Teilscharf und SOS Alarm. Sie benötigen jeweils dazu das Bedienerkennwort.

1. System Scharf schalten

Wenn Sie das System Scharf schalten werden alle Sensorgen gemäß der Programmierung aktiviert und bei einer Auslösung wird Alarm ausgegeben. Um nun das System scharf zu schalten gehen Sie wie folgt vor.

Geben Sie das „**Bediener**“ Kennwort ein und drücken Sie nun die „**scharf**“ Taste. Die Display Anzeige ändert sich wie folgt und zeigt an das Ihr System scharf geschaltet wurde.

System Aktiviert
09/02/31 16:39

2. System Teilscharf Schalten

Wenn Sie das System Teil- Scharf schalten werden alle Sensorgen gemäß der Programmierung aktiviert und bei einer Auslösung wird Alarm ausgegeben. Um nun Das System Scharf zu schalten gehen Sie wie folgt vor.

Geben Sie das „**Bediener**“ Kennwort ein und drücken Sie nun die „**Teilscharf**“ Taste. Auf dem Display wird Kurz folgendes Angezeigt:

Haus Alarm
09/02/31 16:39

Danach ändert sich die Display Anzeige sich wie folgt und zeigt an, dass Ihr System Teilscharf geschaltet wurde.

System Deaktiviert
09/02/31 16:39

4. Notfall Alarm auslösen (SOS)

Im Falle eines Notfalls können Sie auch mithilfe des Tastenfeldes einen SOS Alarm auslösen. Um diesen Alarm auszulösen folgen Sie bitte den folgenden Schritten. Geben Sie das „**Bediener**“ Kennwort ein und drücken Sie nun die „**SOS**“ Taste. Sofort wird ein Alarm in der Zentrale ausgelöst und am Tastenfeld wird die Alarm LED aufleuchten und konstant weiterblinken.

V. Montage und Inbetriebnahme

Das Tastenfeld ist einfach von der Montage und Anschluss. Vor der Inbetriebnahme prüfen Sie ab der Untergrund an dem das Tastenfeld montiert werden soll Tragfähig ist und die Umgebung den Umgebungsvariablen entspricht.

Nehmen Sie die Maße anhand der Skizze und bohren Sie mit 6mm Bohrer die Löcher anhand der Maße in die Wand und stecken die mitgelieferten Dübel in die Wand. Nun entfernen Sie die Kreuzschlitz Schraube an der Unterseite des Tastenfeldes und heben Sie die rückseitige Abdeckung von dem Tastenfeld ab. Führen Sie das Kabel vom Netzteil von hinten durch die Abdeckung und halten die Abdeckung vor die Wand. Befestigen Sie die Abdeckung mithilfe der Schrauben an der Wand. Stecken Sie nun den Stecker von dem Netzteil in die vorgesehene Buchse am Tastenfeld. Legen sie jetzt den Schalter auf die „on“ Position. Hacken das Tastenfeld an der Oberkante auf der Abdeckung ein. Nun klappen Sie das Tastenfeld einfach herunter und befestigen Sie dieses mit der kleinen Kreuzschlitz Schraube wieder.

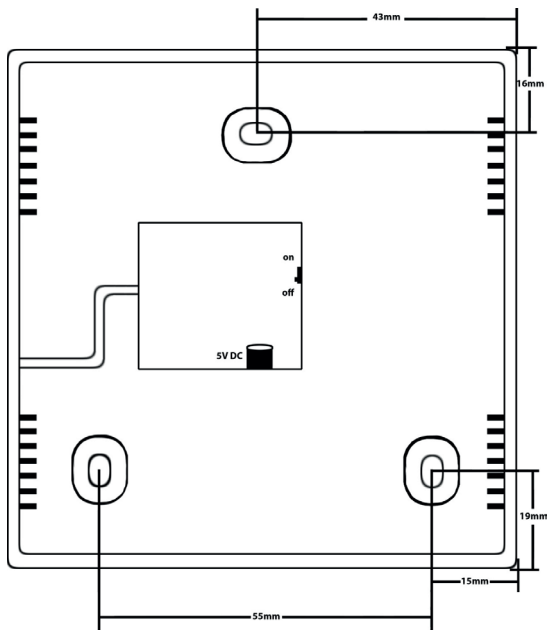

VI. Technische Daten:

Betriebsspannung:	DC=5V
Batterie Standby Lebensdauer:	>12 Stunden
Ladestrom:	200mA
Standby Stromaufnahme:	11mA
Stromaufnahme (Aktiv) :	16.5mA
Sendefrequenz:	433MHz \pm 0.5MHz
Drahtlos Entfernung (im Freien):	>50m



MKT
MULTI KON TRADE